

## ORP30 測試計 操作手冊

### 使用注意事項

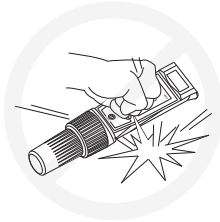

切勿重摔與敲擊。

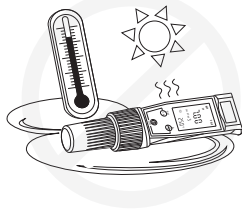

切勿放置高溫高濕環境。

### 電極安裝注意事項

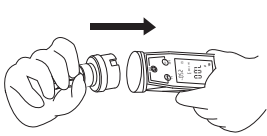

電極請對準直接插入筆型本體。  
插入及拆卸電極，切勿旋轉及扭擠。

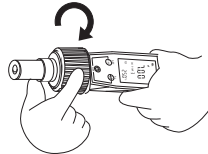

將防水螺帽順時針旋緊，  
切勿過份用力扭擠。

①

### 產品分解圖及螢幕按鍵說明

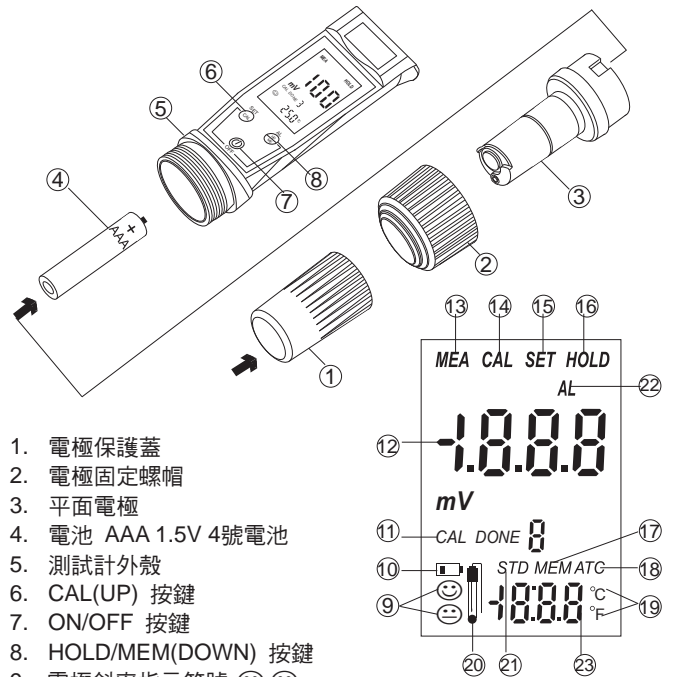

1. 電極保護蓋
2. 電極固定螺帽
3. 平面電極
4. 電池 AAA 1.5V 4號電池
5. 測試計外殼
6. CAL(UP) 按鍵
7. ON/OFF 按鍵
8. HOLD/MEM(DOWN) 按鍵
9. 電極斜率指示符號 ☺☺
10. 電池低電量指示符號 🔋
11. 校正狀態指示符號 CAL DONE
12. ORP值顯示區
13. 測量模式指示符號 MEA
14. 校正模式指示符號 CAL
15. 設定模式指示符號 SET
16. 鎖定模式指示符號 HOLD
17. 數據記憶指示符號 MEM
18. 自動溫度補償指示符號 ATC
19. 溫度顯示區 °C/°F
20. 電極指示符號
21. 標準液指示符號 STD
22. 自動鎖定功能指示符號 AL
23. 第二顯示區

③

### 校正

1. 用純水將電極洗淨。在測量模式下，長按CAL進入校正模式（如圖 1-1）。
2. 將電極浸入標準液，待數值穩定按▽或△鍵來直到第二顯示區出現數值（如圖 1-2）。
3. 將下排數值調整至與標準液相同數值相同（如圖 1-3）。按 ON/OFF 確認，畫面回到測量模式（如圖 1-4），即完成校正。

圖 1-1



圖 1-2



圖 1-3

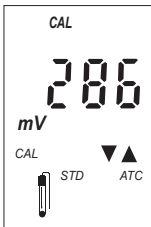

圖 1-4

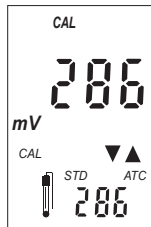

④

### 畫面鎖定

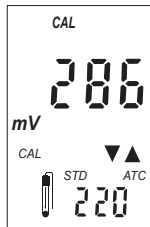
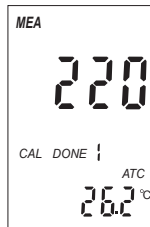
在測量模式下按HOLD鍵0.5秒，LCD顯示圖 2畫面，放開按鍵即將測量數據鎖定，此時測量數據不變化，若再次按HOLD鍵0.5秒即可退出鎖定回到正常測量畫面。

圖 2



圖 3



若選擇了自動鎖定功能則在數據穩定的情況下測量畫面會被自動鎖定，如圖 3所示，此時若按HOLD鍵0.5秒即可退出鎖定回到正常測量畫面。

### 資料儲存和檢視

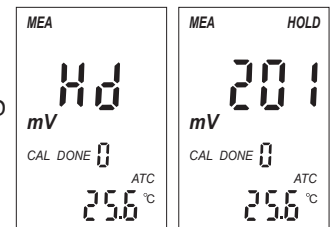
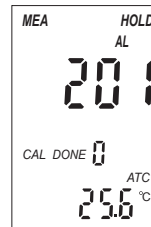
#### 資料儲存

在測量模式下長按MEM鍵，會先出現鎖定畫面（如圖 4-1），持續按住不放直到顯示圖 4-2畫面，即完成資料儲存。放開按鍵約3秒將自動回到測量模式。

圖 4-1



圖 4-2



## 記憶讀取

圖 5-1

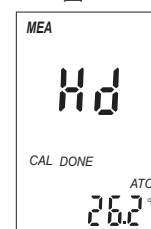
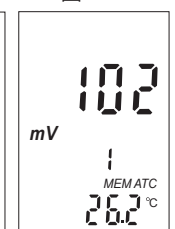

圖 5-2



### 記憶讀取

在測量模式下同時按▽或△鍵0.5秒進入數據記憶畫面，用戶可按▽或△鍵檢視已儲存數據(10組 MEM 0~9) 如圖 5-1。若無數據儲存，則顯示圖 5-2 畫面。如不按任何按鍵，10秒後自動回到測量模式。

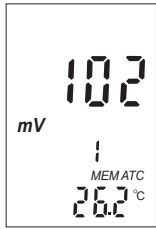
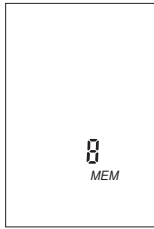
## 設定

在關機狀態下，先按住CAL鍵再按ON/OFF開機直至顯示圖 6畫面才放開CAL鍵，此時進入設定程序，該畫面是設定自動鎖定功能的開啟和關閉，用戶按▽或△鍵來選擇，按ON/OFF鍵確認進入下一設定功能表。

圖 6



圖 7



圖 7是設定溫度單位，可按▽或△鍵選擇適用的溫度單位，按ON/OFF鍵確認進入下一設定功能表。

圖 8

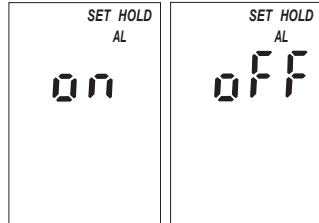

圖 8 將儲存在記憶中的數據全部清除的操作畫面，用戶按▽或△鍵選擇NO或YES來完成該操作，按ON/OFF鍵進入下一設定功能表。

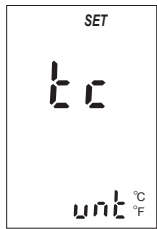
圖 9



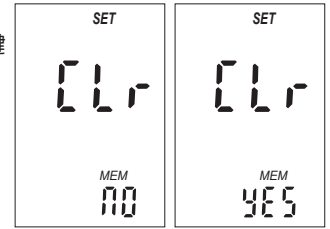

圖 9是恢復出廠設定功能表，用戶可按▽或△鍵選擇NO或YES來完成該操作，按ON/OFF確認回到測量模式。

備註：於設定畫面無操作餘時2分鐘，會自動跳回到量測模式。

## 錯誤訊息

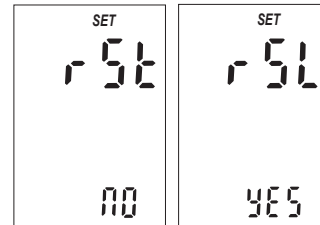
1. Er 1：測量時待測樣品溫度超出0 ~ 60°C範圍。用戶將溫度調節到正確範圍內即可。
2. Er 2：校正時顯示Er 2提示用戶無法辨別標準液或校正出錯，可清潔電極或更換新的標準液，進行校正，若還提示Er 2表示電極損壞可更換新電極。
3. Er 3：校正時顯示Er 3提示用戶校正時數據無法穩定超過3分鐘。可清潔電極或更換新電極重新校正。
4. Er 4：儲存數據時顯示Er 4表示測量資料超出測量範圍。

## 注意事項

1. 當長時間不使用儀器時，請將電池拔出，清潔電極後放置。
2. 測試筆LCD螢幕可儲能背光，方便暗處讀值。
3. 若LCD左下方出現  符號，表示電池處在低電量狀態，提示用戶可更換電池。儀表在電池低於0.7V時會自動關機。

## 產品規格

型號	ORP30
測量範圍	-900 mV ~ +900 mV
溫度範圍	0.0 ~ 60.0 °C / 32.0 ~ 140.0 °F
解析度	1 mV, 0.1°C / 1°F
準確度	±1 mV
防護等級	IP67
電極	CS2930平面白金電極
電源	1x1.5V AAA 4號電池
記憶功能	10組數據記憶
屏幕尺寸	22x32mm (LCD)
尺寸	164x37x40 mm
重量	90 g