

## ORP10 氧化還原電位 測試計操作手冊

### 使用注意事項

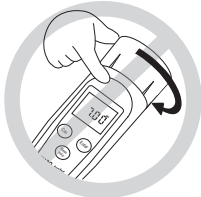

勿旋開上蓋此為維修專用。

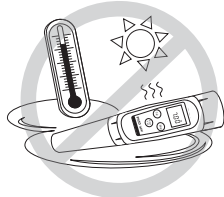

切勿放置高溫高濕環境。

### 電極安裝注意事項

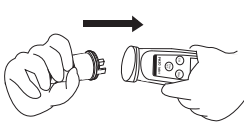

電極請對準直接插入筆型本體。  
插入及拆卸電極，切勿旋轉及扭擠。



將防水螺帽順時針旋緊，  
切勿過份用力扭擠。

### 產品分解圖及螢幕按鍵說明

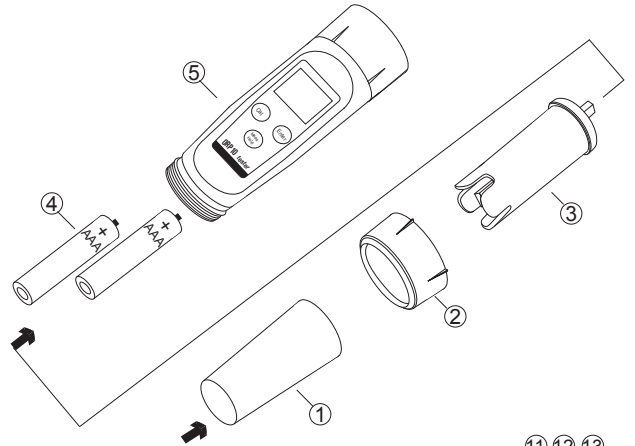

1. 電極保護蓋
2. 電極固定螺帽
3. 平面電極
4. AAA電池(4號電池) 1.5V 2顆
5. 測試計外殼
6. Meas/Hold按鍵(開關機鍵)  
測量模式：鎖定當前測量值  
校正模式：退出校正並返回測量模式
7. CAL 按鍵-進入校正模式  
設置功能表：長按進入  
設置模式：選擇預設的選項
8. ORP值顯示區
9. mV：表示儀表處於絕對mV測量模式  
R. mV：表示儀表處於相對mV測量模式
10. 鎖定模式指示符號 HOLD
11. 測量模式指示符號 MEAS
12. 校正模式指示符號 CAL
13. 設定模式指示符號 SETUP
14. Enter 按鍵-確認校正或選擇的選項

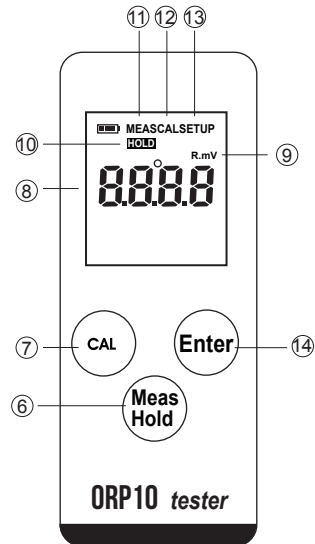

③

### 開關機/讀值鎖定

1. 長按Meas鍵3秒開機
2. 短按Hold鍵，鎖定讀值，再次短按即可解鎖
3. 長按Meas鍵3秒關機

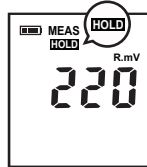

在測量模式下按HOLD鍵，螢幕顯示右圖畫面，放開按鍵即將測量數據鎖定，此時測量數據不變化，若再次按HOLD鍵即可退出鎖定回到正常測量畫面。

若8分鐘內無任何按鍵操作，儀錶將自動關機。

### 設置功能表

1. 長按CAL鍵3秒，進入自動鎖定模式  
顯示預設YES，短按CAL轉換選項(如圖1-1)

※當自動鎖定功能啟用後，將自動偵測穩定的終點測量值並鎖定。  
再次按 HOLD 鍵，恢復測量。

圖 1-1



圖 1-2



2. 按ENTER鍵，進入自動關機模式  
顯示預設YES，短按CAL轉換選項(如圖1-2)

※當自動關機功能啟用後，如果您在8分鐘內無任何按鍵操作，  
儀錶將自動關閉以節省電源。

④

### 校正

3. 按ENTER鍵，進入恢復原廠設定模式  
顯示預設NO，短按CAL轉換模式(如圖1-3)

※ RESET 功能將所有參數恢復至原廠預設狀態

圖 1-3

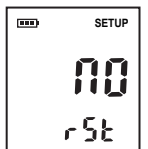

1. 按CAL鍵，螢幕顯示000/CAL輸入校正值(如圖2-1)
2. 按CAL鍵輸入標準液數值，按ENTER鍵依次確認

圖 2-1



圖 2-2



3. 按ENTER鍵，開始校正等待校正值穩定後，螢幕顯示END，校正完成(如圖2-2)

4. 校正後，顯示測量單位將由絕對mV模式轉換成相對 mV 測量模式(R.mV)。

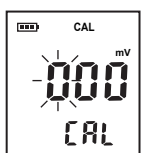
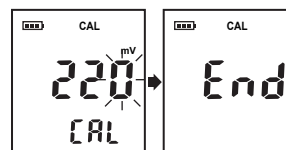
※如需恢復請在設置功能表中重置儀錶。

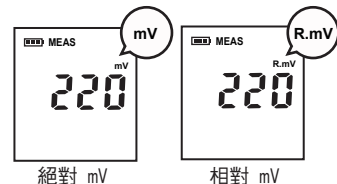

## 使用與維護

pH測試筆久置（2個月以上）重新使用時，應取下電極保護帽，將測量電極浸泡在3.3mol/L氯化鉀溶液中浸泡30分鐘，進行電極活化。（顯示如右）

測量後電極使用清水洗淨，電極與儀器應保持清潔、乾燥；如儀器液晶顯示淡化，請更換電池，裝置新電池時請注意電池正負極方向。

如電極被污染，請將電極浸入0.1M的HCL溶液5分鐘，再用清水沖洗。



## 產品規格

型號	ORPscan10
測量範圍	-999~999mV
測量精度	±2mV
測量模式	mV 或相對 mV (R.mV)
校正點	1點
資料鎖定	手動或自動終點鎖定
關機模式	手動或自動 (8 分鐘無按鍵操作後)
感測器類型	E-ORPSCAN-S 型
操作溫度	0~60°C, 32~140°F
電源類型	2 顆 1.5V "AAA" 電池
外形尺寸	185(長)×40(直徑)mm
儀錶重量	100g