

EC40 CON/TDS/SAL 測試計操作手冊

使用注意事項

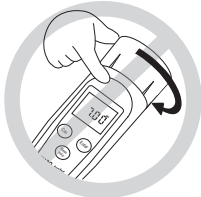

勿旋開上蓋此為維修專用。

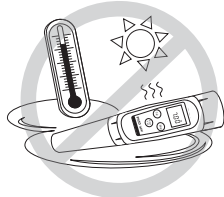

切勿放置高溫高濕環境。

電極安裝注意事項

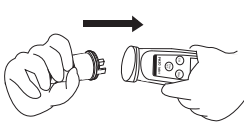

電極請對準直接插入筆型本體。
插入及拆卸電極，切勿旋轉及扭擠。



將防水螺帽順時針旋緊，
切勿過份用力扭擠。

產品分解圖及螢幕按鍵說明

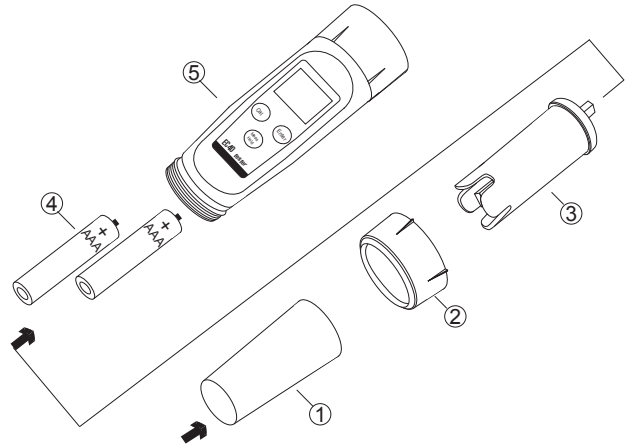

1. 電極保護蓋
2. 電極固定螺帽
3. 平面電極
4. AAA電池 (4號電池) 1.5V 2顆
5. 測試計外殼
6. Meas/Hold按鍵 (開關機鍵)
測量模式：鎖定當前測量值
校正模式：退出校正並返回測量模式
7. CAL 按鍵-進入校正模式
設置功能表：長按進入
設置模式：選擇預設的選項
8. 自動溫度補償指示符號 ATC
9. pH值顯示區
10. 鎖定模式指示符號 HOLD
11. 測量模式指示符號 MEAS
12. 校正模式指示符號 CAL
13. 設定模式指示符號 SETUP
14. Enter 按鍵-確認校正或選擇的選項

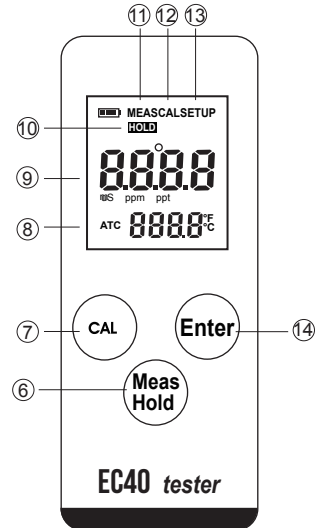

③

開關機/讀值鎖定

1. 長按Meas鍵3秒開機
2. 短按Hold鍵，鎖定讀值，再次短按即可解鎖
3. 長按Meas鍵3秒關機

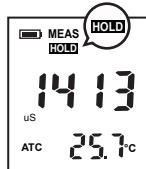

在測量模式下按HOLD鍵，螢幕顯示右圖畫面，放開按鍵即將測量數據鎖定，此時測量數據不變化，若再次按HOLD鍵即可退出鎖定回到正常測量畫面。

若8分鐘內無任何按鍵操作，儀錶將自動關機。

切換測量模式

1. 在電導度測量模式，短按 ENTER 鍵螢幕顯示TDS，儀錶進入溶解性總固體測量模式
2. 再次按 ENTER 鍵，螢幕顯示SALT，表示進入鹽度測量模式
3. 再次按 ENTER 鍵，返回電導度測量模式

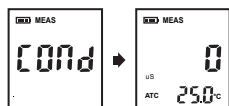
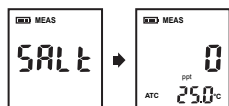

設置功能表

1. 長按CAL鍵3秒，進入設置功能表，顯示預設校正點，短按CAL轉換校正點(如圖1-1)

圖 1-1



圖 1-2



2. 按ENTER鍵，進入TDS轉換係數設置模式
顯示預設0.5/TDS，短按CAL轉換係數(如圖1-2)

圖 1-3

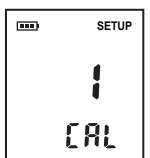
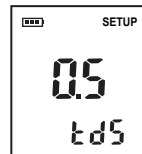

圖 1-4



3. 按ENTER鍵，進入溫度單位選擇模式
顯示預設°C/UNIT，短按CAL轉換溫度單位(如圖1-3)
4. 按ENTER鍵，進入溫度校正模式
如需校正，短按CAL進入溫度校正(如圖1-4)

圖 1-5

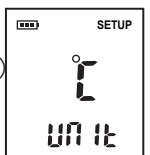
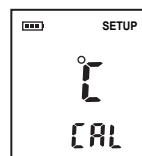

5. 按ENTER鍵，進入自動鎖定模式
顯示預設NO，按CAL轉換選項(如圖1-5)

④

圖 1-6



- 按ENTER鍵，進入自動關機模式顯示預設YES，短按CAL轉換選項(如圖1-6)

圖 1-7

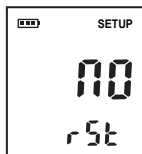

- 按ENTER鍵，進入恢復原廠設定顯示預設NO，短按CAL轉換模式(如圖1-7)

① 一點校正

- 在設置功能中選擇1點校正
- 短按CAL鍵，進入校正模式螢幕顯示“---”表示等待識別電導校正液(如圖2-1)

圖 2-1



圖 2-2



- 將電極浸入標準液中，緩慢攪拌後，儀錶自動識別當前標準液並顯示預設值
- 按CAL鍵修改數值，按ENTER鍵依次確認等待測量值穩定後，螢幕顯示END，1點校正完成(如圖2-2)

② 二點校正

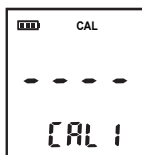
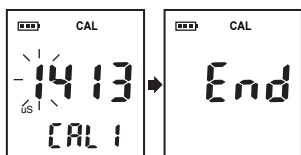
- 在設置功能中選擇2點校正
- 重複1點校正步驟，當第1點校正完畢螢幕自動顯示CAL2，用純水清洗電極，將電極浸入第二點標準液中(如圖2-3)

圖 2-3



圖 2-4



- 按 ENTER 鍵依次確認等待測量值穩定後，等待測量值穩定後，螢幕顯示END，2點校正完成(如圖2-4)

③ 三點校正

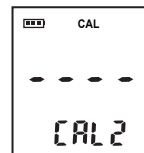
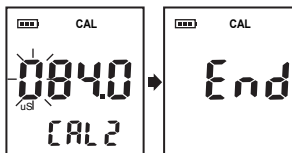
- 在設置功能中選擇3點校正，重複2點校正步驟
- 第2點校正完畢，螢幕自動顯示CAL3，用純水清洗電極，將電極浸入第三點標準液進行校正(如圖2-5)
- 按 ENTER 鍵依次確認等待測量值穩定後，等待測量值穩定後，螢幕顯示END，3點校正完成

圖 2-5

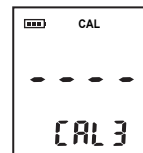

校正過程中：按MEAS鍵可退出校正模式

說明：進行電導度校正將同時校正相應的TDS及鹽度值，因此儀錶無需進行單獨的TDS及鹽度校正。

④ 溫度校正

- 長按 CAL 鍵 3 秒進入設置功能表。
- 短按 ENTER 鍵直至螢幕顯示 °C/CAL 或 °F/CAL (如圖3-1)

圖 3-1



圖 3-2



- 短按 CAL 鍵進入溫度校正模式。設置溫度值 (儀錶允許的溫度校正範圍為顯示值±0.5°C，四捨五入至個位數)(如圖3-2)
- 短按 ENTER 鍵確認，並按 MEAS 鍵，儀錶返回測量模式

⑤ 錯誤訊息

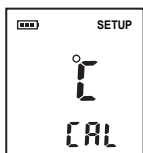
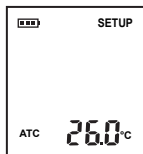
螢幕顯示	原因	解決方案
---	電極感測器過於乾燥	將感測器浸入自來水中10分鐘
	測量值超量程	檢查感測器是否潔淨，未受污染
Err	校正標準液已變質	配置新鮮的標準液再次校正儀錶
	電極已損壞	更換電極

⑥ 產品規格

型號	ECscan40	
電導度	測量範圍	0~20.00, 200.0, 2000µS/cm, 20.00mS/cm
	測量精度	± 1% F.S
	校正點	1至3點(84µS/cm, 1413µS/cm, 12.88mS/cm)
TDS	測量範圍	0~10ppt (最大 20ppt, 由設定 TDS 轉換係數決定)
	測量精度	± 1% F.S
	TDS 轉換係數	0.1~1.0 (預設值 0.5)
鹽度	測量範圍	0~10.00ppt
	測量精度	± 1% F.S
溫度	測量範圍	0~60°C, 32~140°F
	測量精度	±1°C
	校正點	1點
通用參數	溫度補償範圍	0~60°C, 32~140°F
	溫度補償係數	2/°C
	電導池常數	K=1
	標準化溫度	25°C
	資料鎖定	手動或自動終點鎖定
	關機模式	手動或自動 (8分鐘無按鍵操作後)
感測器類型	E-PHSCAN-FT-10K	
電源類型	2顆 1.5V "AAA" 電池	
外形尺寸	185(長)×40(直徑)mm	
儀錶重量	100g	